

FLUSSOSTAT

Contrôleur de débit à palettes



1 ● CARACTÉRISTIQUES GÉNÉRALES

- Le flussostat est un contrôleur de débit à palettes qui détecte la présence ou l'absence de débit sur différents types d'installations : chauffage, climatisation, sanitaire, pompage, traitement des eaux.

Exemples d'applications :

- sur les installations de chauffage central, il vient en complément d'autres dispositifs de sécurité et intervient si ces sécurités viennent à faire défaut ou si la pompe de circulation ne fonctionne pas.
 - sur les circuits avec les pompes où il y a risque de désamorçage de la pompe.
 - sur les pompes à chaleur EAU-EAU pour éviter la détérioration de l'évaporateur si pour une raison quelconque celui-ci n'était plus alimenté en eau.
 - sur les machines exigeant un refroidissement (machine à injecter plastique, etc.).
 - dans de nombreuses applications industrielles.
- Le flussostat est associé au coffret PAD pour surveiller le débit d'une installation de pompage et protéger la pompe contre le manque d'eau.
 - La pièce la plus sollicitée du flussostat est le soufflet métallique qui sépare les éléments électriques des éléments hydrauliques. Pour qu'il soit plus robuste, fiable et utilisable avec tous les types de fluide, le soufflet est en acier inox, comme toutes les parties qui lui sont connectées.
 - Le couvercle de protection isolant placé sur le micro-interrupteur évite tout risque de contact accidentel pendant le tarage.
 - La classe de protection IP 54 garantit le fonctionnement dans les atmosphères particulièrement humides et poussiéreuses.
 - Le contact électrique inverseur permet, indifféremment, l'activation ou la désactivation d'un dispositif électrique quelconque lorsque le débit d'intervention est atteint. La vis de tarage permet de régler facilement le point d'intervention.

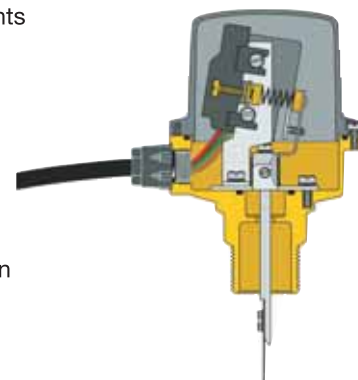

2 ● CARACTÉRISTIQUES TECHNIQUES

- Flussostat (code 410500), détecteur de débit à palettes.
- Raccordements : 1" M pour tuyauterie de 1" à 8".
- Corps en laiton.
- Soufflet en acier inox.
- Axe de commande, supports internes, palettes et vis en acier inox.
- Joint d'étanchéité entre le corps et le porte-soufflet en EPDM.
- Protection micro-interrupteur et capot en polycarbonate auto-extinguible, classe V-O.
- Alimentation : 240 V - Intensité : 15 (7) A.
- Classe de protection : IP 54 - Marque CE.
- Pression maximale de service : 10 bars.
- Température minimale de service : - 30 °C.
- Température maximale de service : 120 °C.
- Température ambiante maximale : 55 °C.
- Poids : 0,9 kg.

Encombrements (mm)

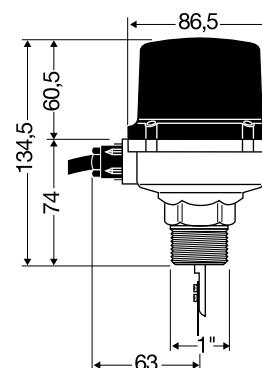

2 ● CARACTERISTIQUES (suite)

Montage

L'appareil est équipé de plusieurs lamelles, à utiliser avec les différents diamètres de tuyauterie, dont les dimensions sont étudiées pour garantir un montage facile et la perte de charge minimale.

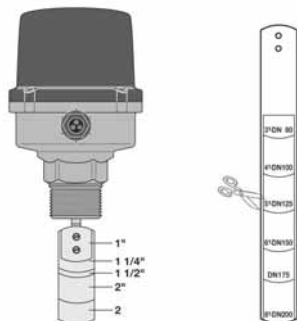

Le flussostat doit être monté sur la tuyauterie si possible à l'horizontale, en respectant le sens du flux indiqué par la flèche placée sur le couvercle et à l'extérieur du corps. Pour que la lamelle fonctionne correctement, le flussostat doit être monté à la hauteur indiquée sur le dessin.

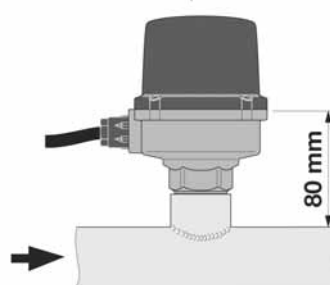

Schémas de branchements du micro-interrupteur

Quand le flussostat est utilisé pour activer un dispositif en **absence de débit**.

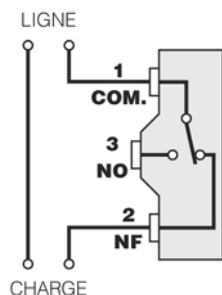

Quand le flussostat est utilisé pour activer un dispositif en **présence de débit**.

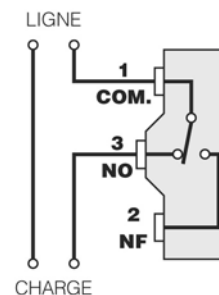

Tarage

Le tarage s'effectue en faisant tourner la vis dans le sens des aiguilles d'une montre pour que les contacts se ferment à des valeurs de débit plus élevées, ou dans le sens contraire pour des valeurs plus faibles. Après le réglage, la vis de tarage doit être immobilisée à l'aide du contre-écrou de blocage. L'opérateur est protégé des risques de contact accidentel avec les parties du flussostat sous tension par un couvercle de protection isolant placé sur le micro-interrupteur.

Lorsque le débit d'intervention est atteint, avec le flux en augmentation, les contacts 1 et 3 du micro-interrupteur se ferment, tandis que les contacts 1 et 2 s'ouvrent. Vice-versa lorsque le débit d'intervention est atteint, avec le flux en diminution, les contacts 1 et 2 se ferment.

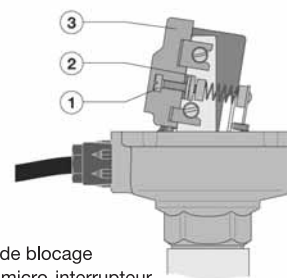

1. Vis de tarage
2. Contre-écrou de blocage
3. Protection du micro-interrupteur

Caractéristiques hydrauliques

DÉBIT D'INTERVENTION (m³/h)

Ø tuyauterie	Tarage minimum		Tarage maximum	
	avec flux en augmentation	avec flux en diminution	avec flux en augmentation	avec flux en diminution
1"	1,3	0,9	2,8	2,7
1" 1/4	1,7	1,25	3,8	3,7
1" 1/2	2,6	1,9	5,9	5,8
2"	3	2,2	6,7	6,6
2" 1/2	5	3,7	11,7	11,5
3"	6,8	5,2	15,8	15,6
4"	10	8,5	21,5	21
6"	16,5	14,5	43	36
8"	37	33	76	70